

# Tiger Standard

## ACS-JJ 电子计价秤

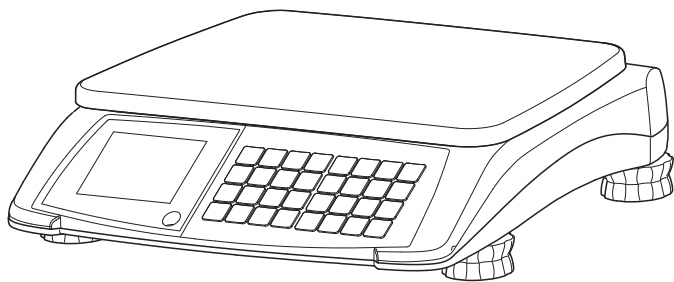

METTLER TOLEDO



# 目录

<b>1</b>	<b>你的新零售秤.....</b>	<b>4</b>
1.1	你的新零售秤.....	4
1.2	装置综述.....	4
1.3	安全说明.....	7
1.4	校准说明.....	7
<b>2</b>	<b>装配 .....</b>	<b>8</b>
2.1	供货范围.....	8
2.2	对秤位置的要求.....	8
2.3	装配秤.....	8
2.4	插入电池.....	9
2.5	连接到主电源.....	10
2.6	打开/关闭秤.....	10
2.7	清洗.....	10
<b>3</b>	<b>操作 .....</b>	<b>11</b>
3.1	无需输入.....	11
3.2	运用PLUs.....	11
3.3	使用皮重.....	13
3.4	回零.....	14
3.5	按数定价操作.....	14
3.6	累加.....	15
3.7	找零钱功能.....	16
3.8	固定单价和/或皮重.....	17
3.9	保留功能.....	18
3.10	利用100克（1/2磅或1/4磅）价格单元称量.....	18
3.11	在公斤和磅之间切换称量单位.....	19
3.12	以欧元为单位显示应付价格.....	19
3.13	背光功能.....	19
<b>4</b>	<b>操作员设置.....</b>	<b>20</b>
4.1	设置操作.....	20
4.2	操作员设置综述.....	21
<b>5</b>	<b>故障分析....?</b>	<b>23</b>
<b>6</b>	<b>技术数据和附件.....</b>	<b>24</b>
6.1	技术数据.....	24
6.2	附件.....	24
<b>7</b>	<b>附录 .....</b>	<b>25</b>
7.1	在欧共体国家的定期检定.....	25
7.2	弃置.....	26

# 1 你的新零售秤

## 1.1 最重要功能

恭喜你买了一台新秤。

得益于其卫生设计和电池操作，这种坚固的、数字式、能计算价格的秤能够在维持最高准确性的同时为舒适的移动式销售提供方便。

## 1.2 装置综述

### 1.2.1 键盘

键盘共分四个区段。高级功能键与区域有关。

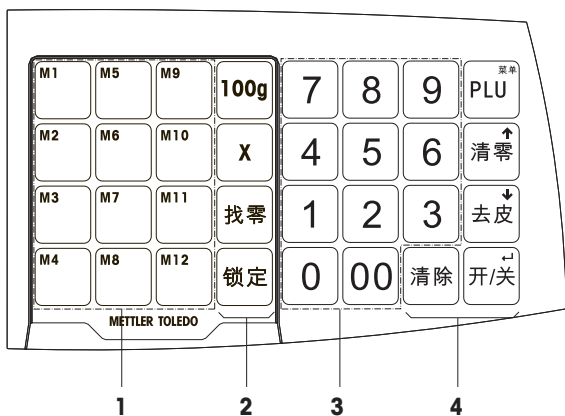

1 PLU预设键

2 高级功能键，默认是M13-M16

100g等功能需要在菜单里另行开启

(设置菜单第10项，改为1即可)

3 数字键

4 基本功能键

## 显示屏

从顾客和卖主的观察位置来看，显示屏的布局如下：

操作员显示

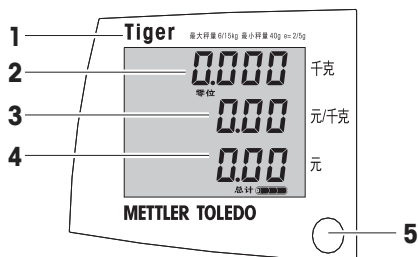

顾客显示



- 1 校准板
- 2 重量显示框
- 3 单价
- 4 价格
- 5 水泡

除了重量和价格以外，也能显示下列状态信息和指示符：

- |              |                     |
|--------------|---------------------|
| <b>零位</b>    | 秤处于零点的中心            |
| <b>PT</b>    | 键盘皮重，或从PLU中调用的皮重    |
| <b>净重</b>    | 净重（毛重减去皮重）；按钮皮重存在   |
| <b>FIX</b>   | 单价和/或皮重被固定          |
| <b>X</b>     | 秤处于按数定价模式           |
| <b>100 g</b> | 激活了100克定价           |
| <b>累加</b>    | 秤处于累加模式；数据存在于累加存储器中 |
| <b>总计</b>    | 显示的总价被加到累加存储器中      |
|              | 电池大约是满的             |
|              | 电池剩下2/3电量           |
|              | 电池剩下1/3电量           |
|              | 电池电量处于临界水平          |

## 1.2.2

## 底部连接和特点

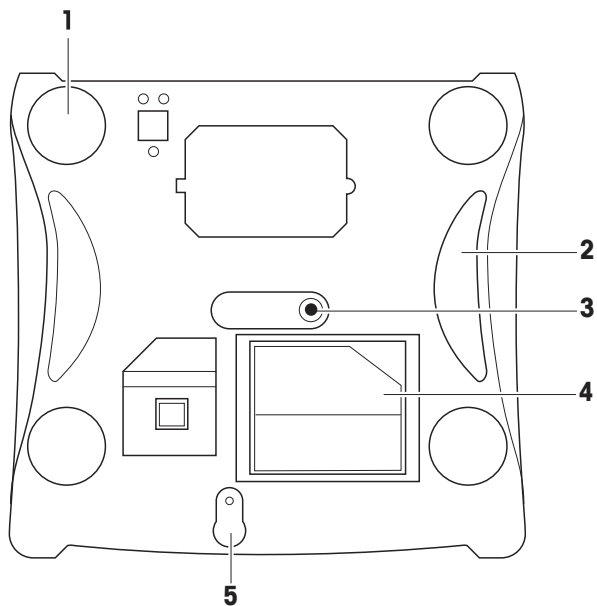

在秤的底部，布置了下列连接：

- 1 可调底脚
- 2 把手
- 3 电源连接孔
- 4 电源线存储腔
- 5 校准按钮

## 1.3

### 安全说明



#### 基本安全说明

- ▶ 在使用你的秤之前，阅读本操作说明书。
- ▶ 将本操作说明书存放在秤的附近，供将来参考。
- ▶ 不得拆开秤。
- ▶ 清洗之前，始终拔掉秤的电源线。



#### 电池操作安全说明

- ▶ 绝对不得使电池接触化学溶剂、油或水。
- ▶ 使电池远离热源和明火。
- ▶ 不得拆开电池。

## 1.4

### 校准说明



在制造厂中已经校准过的秤在包装上具有一个指示该状态的标签。



分两个阶段校准的秤在包装上具有一个指示该状态的标签。这些秤只经过了第一阶段校准（根据EN 45501-8.2的符合标准声明）。第二阶段校准必须由授权服务人员在现场完成。请联系你当地的代表。



在要求检定校准的地方，商业中使用的中等准确性的秤必须要经过校准和检定。  
遵守所在国家的相关计量数据指南。

## 2 装配

### 2.1 供货范围

► 检查到货是否完整：

- 秤
- 不锈钢秤盘
- 电源，存放在秤底下的电源线储存腔内
- 操作说明书

### 2.2 对秤位置的要求

正确位置对于称量准确性很关键。

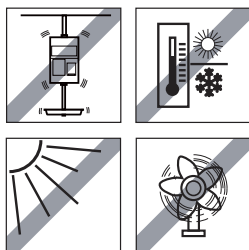

理想位置的条件

- 没有冲击和振动
  - 没有过大的温度波动
  - 没有阳光直射
  - 没有强的气流
- 为你的秤选择一个稳定、没有振动、而且尽可能水平的位置。

### 2.3 装配秤

#### 2.3.1 找平秤

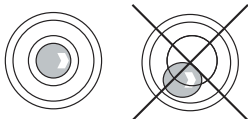

只有合适地找平的秤才能给出准确的称量结果。秤上配备有水平指示器，以便使秤的找平更加容易。

► 为了找平秤，转动秤的可调底脚，直到水泡中的气泡处在内圈中。



## 2.4

### 插入电池

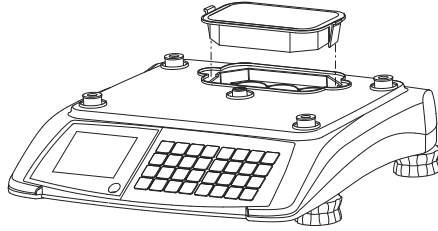

1. 确保外部电源已断开。
2. 取下秤盘。
3. 取下电池盒盖。



#### 警告

- ▶ 注意正确的电池极性。

如果正极 (+) 和负极 (-) 连接错误，那么显示屏将显示“-----”。

在六秒钟的警告报警之后，秤将自动关闭。

- ▶ 只能使用原始制造商电池。

4. 将电池放置到电池腔内，使得终端面朝上。
5. 将红色终端连接到正极（红色或+），将黑色终端连接到负极（黑色或-）。
6. 封闭电池盒。
7. 放回秤盘。



- 电池寿命受充电和放电条件的影响。
- 如果正确使用，电池寿命能达到大约300个充电周期。
- 当电池长时间未使用时（两个月），电池的工作时间会缩短。
- 我们建议，至少每3个月给电池充一次电。
- 如果电池长时间未使用，那么给电池充电至少三次，并使用它，直到它完全放电。
- 如果电池未完全放电，那么充电时间会缩短。
- 6V 4.5Ah 铅酸电池。

## 2.5 连接到主电源

为了保证运输安全，电源线存放在秤底下的一个隔间内。

1. 将提供的电源线插孔插入秤底部的电源线孔。
2. 将电源线插入到正确接地的电源插座上。

## 2.6 打开/关闭秤

- ▶ 为了打开秤，按下开/关（通电/断电）键。
- ▶ 为了关闭秤，按下并一直按住开/关键，直到听见长的嘟嘟声提示音。



- 在秤打开后，它将通过一个短的显示器测试。所有区段和状态信息都会简短地亮一下，软件版本显示出来。
- 当重量显示器出现时，秤就可以开始工作。

## 2.7

### 清洗



#### 小心 损坏秤

- ▶ 清洗之前，关闭秤，并将电源拔开。
- ▶ 不得打开装置。
- ▶ 确保没有液体会进入装置内。
- ▶ 清洗时，不得使用擦洗粉或能溶解塑料的清洗剂。

#### 清洗

- ▶ 取下秤盘，利用市场上可以买到的家用洗涤剂对它进行清洗。
- ▶ 如果结垢严重，利用蘸了中性液体清洁剂水溶液、并彻底拧干的湿抹布清洗装置表面。

## 3 操作

### 3.1



0 ... 9

#### 无需输入

你能够立即使用你的秤进行称量和销售—无需事先配置。

1. 将物品放在秤上。
2. 输入单价（价格/公斤）。  
应付价格显示出来。
3. 从秤上取下物品。  
所有显示器返回到0。

### 3.2

#### 调用PLUs

你可以将经常销售的物品的价格保存在秤的PLU存储器中，以后可以简单地将它调出。

#### 3.2.1

#### 创建PLU

0 ... 9

PLU



P

0 ... 9



1. 输入单价（价格/公斤）。
2. 按下并一直按住PLU键，直到听见长的嘟嘟声提示音。  
P出现在重量显示器上。
3. 输入PLU编号（1到9999）。
4. 等到秤发出两声嘟嘟声。  
PLU保存好，所有显示器返回到0。



秤能够储存50个PLUs。如果存储器存满、而且你想储存新的PLU，那么信息“Full（充满）”和“Delete（删除）”会显示出来。你可以盖写一个特定的PLU，或者删除整个PLU存储器。

- 要想盖写原有的PLU，按下C（清除）键，利用你想要盖写的编号创建一个新的PLU。
- 要想删除整个PLU存储器，按下Enter（开/关）键。

### 3.2.2

#### 调用PLUS

根据操作员设置步骤7的设定，有两种方法可以用来调用PLUS。



0 ... 9 **PLU**

通过PLU键调用（工厂设置，操作员设置步骤7 = OFF）

1. 将物品放在秤上。
2. 输入对应的PLU编号，并按下PLU键。单价和应付价格显示出来。
3. 从秤上取下物品。  
所有显示器返回到0。



0 ... 9

自动调用PLU（操作员设置步骤7 = ON）

1. 将物品放在秤上。
2. 输入对应的PLU编号。  
PLU被自动调用。  
单价和应付价格显示出来。
3. 从秤上取下物品。  
所有显示器返回到0。

### 3.2.3

#### 使用PLUS预设键

你可以将最重要的PLUS保存到左手键区段中的键上。

0 ... 9

M1



将一个PLUS储存到预设键

1. 输入单价（价格/公斤），或调用PLUS。
2. 按下并一直按住想要的预设键，例如，M1，直到听见长的嘟嘟声提示音。  
两声短的嘟嘟声表示数据已经储存。



**M1**

### 利用预设键调用**PLUS**

1. 将物品放在秤上。
2. 按下对应的预设键，例如，M1。  
单价和应付价格显示出来。
3. 从秤上取下物品。  
所有显示器返回到0。

## 3.3

### 使用皮重

有时，你需要将你的产品放在容器内，或者是顾客自己携带的容器。去皮功能能确保只有货物被输入和付款。

如果你知道你容器的重量，那么你可以通过键盘来输入皮重。这样，你就没有必要称量空容器的皮重。



...

### 称取空容器的皮重

1. 将空容器放在秤上。
2. 按下去皮键。  
重量显示器被复位到0.000 kg，而且净值符号出现。  
皮重显示在显示器的底行。
3. 在容器内装填打算称量的货物。
4. 按照上文描述执行定价。
5. 从秤上取下容器。  
所有显示器返回到0。

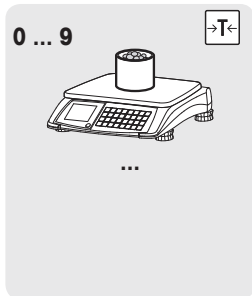

### 键盘皮重

1. 输入已知的皮重值，并按下去皮键。  
输入的皮重值显示在显示器的底行，PT光标亮起。  
重量显示器显示负的皮重值。
2. 将物品连同容器或包装材料一起放在秤上。
3. 按照上文描述执行定价。
4. 从秤上取下物品连同容器或包装材料。所有显示器返回到0。

### 3.4

#### 回零

由于秤盘上结垢、或不利的�部影响，空秤盘的重量显示器可能不再是0.000 kg。在此情况下，必须将秤重新设定到零点。可以回零补偿的最大允许偏差是称量范围的+ / - 2 %。

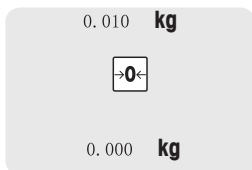

#### ► 按下清零键

重量显示器设定到零点。

### 3.5

#### 按数定价操作

利用按数定价功能，你可以确定非称量物品的价格，例如，在面包房部门。

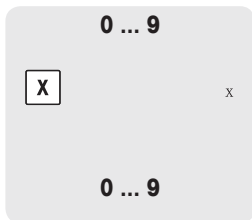

1. 输入单价。
2. 按下X(以数计价功能)键，以调用按数定价功能。  
按数定价图标显示出来。
3. 输入物品的数量（1到99）。  
应付价格显示出来。



- 单价被储存，直到按数定价操作结束。
- 使用C（清除）键来退出按数定价操作。

### 3.6



...



TOTa1  
1



...



TOTa1  
5



### 累加

这个功能只在某些地区是合法的。

1. 将第一个物品放在秤上。
2. 按照上文描述执行定价。
3. 按下Enter（开/关）键。  
应付总价和物品数量显示出来。
4. 取下物品，并再次按下Enter（开/关）键。重量显示器显示出来。
5. 对于更多物品，重复步骤1到4。
6. 要想结束交易，按下Enter（开/关）键。  
应付总价和物品数量显示出来。
7. 要想清除总数，按下并一直按住C（清除）键。  
总数被清除。

## 3.7

## 找零功能

你的秤能够计算出该找的零钱。

## 单一物品

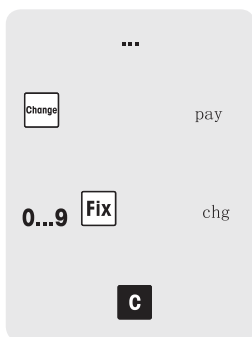

1. 按照上文描述执行定价。
2. 按下找零键。  
应付总价显示出来。
3. 输入顾客的付款，并按下FIX（固定）键。  
应找零钱的数量显示出来。
4. 按下清除键，返回到正常称量模式。

## 多个物品

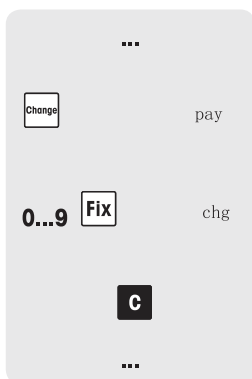

1. 按照上文描述执行累加。
2. 当总数显示出来时，按下找零键。  
应付总价显示出来。
3. 输入顾客的付款，并按下FIX（固定）键。  
应找零钱的数量显示出来。
4. 按下清除键来结束找零钱功能。
5. 按照上文描述清除总数。



### 3.8

#### 固定单价和/或皮重

在正常操作中，当物品从秤上取下时，单价和皮重（如果适用的话）会被清除。

对于相同PLU的若干个样品的称量和定价，例如，对于预先包装或糖果销售，你可以固定单价和 / 或皮重。

#### 固定价格和皮重

1. 按照上文描述称取容器的皮重。
2. 将第一个样品放在秤上。
3. 按照上文描述执行定价。
4. 按下FIX（固定）键。  
当从秤上取走物品时，单价和皮重仍然显示。
5. 将下一个样品放在秤上。  
应付价格显示出来。
6. 从秤上取下物品。
7. 对于具有相同单价和皮重的更多样品，重复步骤5和6。
8. 再次按下FIX（固定）键，以返回到正常称量模式。

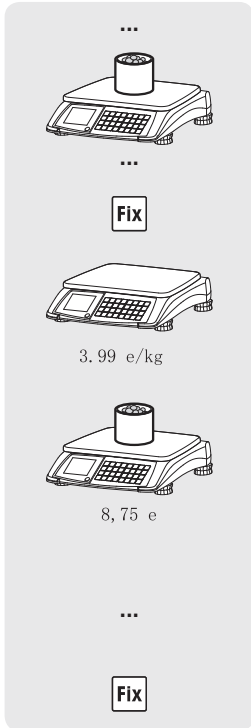

- 如果只需固定价格，从步骤2开始即可。
- 如果只需固定皮重，跳过步骤2和3即可。

## 3.9



## 保留功能

如果使用了保留功能，那么当物品从秤上取走时，应付价格仍然会保留在显示器上。

1. 将物品放在秤上。
2. 按照上文描述执行定价。
3. 按下并一直按住Hold (FIX) 键，直到听见长的嘟嘟声提示音。  
重量和单价被清除，应付价格和“Hold (保留)”显示出来。
4. 当从秤上取走物品时，应付价格仍然显示。
5. 为了返回正常称量模式，再次按下并一直按住Hold (保留) 键，直到听见长的嘟嘟声提示音。

## 3.10

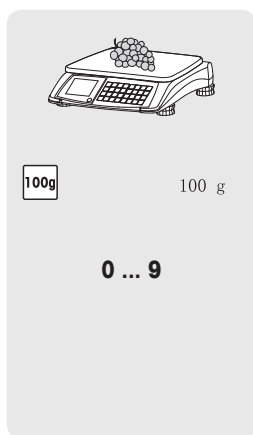

利用**100克（1/2磅或1/4磅）**价格单元称量

对于许多产品来说，顾客们习惯使用每**100 g**的价格（1/2磅或1/4磅）。

只有获得国家W & M法规的许可时，才可以利用此功能。

1. 将物品放在秤上。
2. 按下**100 g**（1/2磅或1/4磅）键。  
图标**100 g**（1/2磅或1/4磅）显示出来。
3. 输入每**100 g**的单价（1/2磅或1/4磅）。  
每**100 g**的单价（1/2磅或1/4磅）和应付价格显示出来。
4. 从秤上取下物品。  
所有显示器返回到**0**。



**100 g**（1/2磅或1/4磅）模式会一直有效，直到再次按下**100 g**（1/2磅或1/4磅）键。

**3.11** 在公斤和磅之间切换称量单位  
此功能中国版本不提供

**3.12** 以欧元为单位显示应付价格  
此功能中国版本不提供

**3.13** 背光功能  
如果环境光线不够亮，以至于无法看清显示器上的读数，那么就可以开启背光。

#### 背光打开/关闭

C



▶ 按下并一直按住C（清除）键，直到听见长的嘟嘟声提示音。  
背光被打开/关闭。



当秤的不使用时间达到**15秒**时，背光会自动关闭。当有重物被放到秤上、或者当按下任意键时，背光再次打开。

## 4 操作员设置

### 4.1 设置操作

#### 4.1.1 输入操作员设置

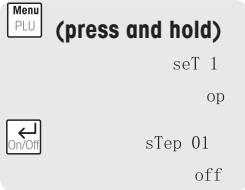

1. 按下并一直按住Menu (PLU) 键，直到听见长的嘟嘟声提示音。SET 1 OP显示出来，可以开始“操作员设置”。
2. 按下Enter (开/关) 键，以进入操作员配置。第一个操作员设置步骤及其当前设置显示出来。

#### 4.1.2 设置中的导航

##### 选择设置步骤

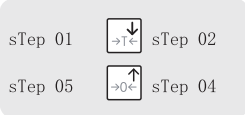

- ▶ 要想移动到另一个设置步骤，使用下箭头 (皮重) 键或上箭头 (清零) 键。
- 在下面的行中，该步骤的当前设置显示出来。

##### 改变设置

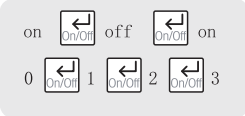

- ▶ 为了在设置步骤的设定之间进行切换，使用Enter (开/关) 键。当移动到另一个设置步骤时，所选的设置被确认。

#### 4.1.3 结束设置

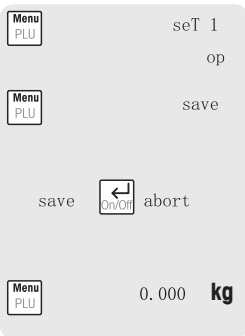

1. 按下Menu (菜单) (PLU) 键来退出操作员设置步骤。
2. 再次按下Menu (PLU) 键，退出设置模式。SAVE (保存) 显示出来。
3. 如果你不想保存，则使用Enter (开/关) 键在SAVE (保存) 和ABORT (放弃) 之间切换。
4. 第三次按下Menu (PLU) 键，返回到称量模式。

#### 4.1.4

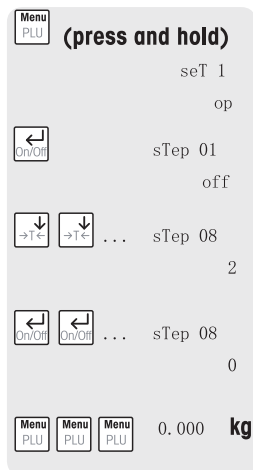

示例：将数字滤波器设定到低（操作员设置步骤8 = 0）

1. 按下并一直按住Menu（PLU）键，直到听见长的嘟嘟声提示音。SET 1 OP显示出来，让你进行“操作员设置”。
2. 按下Enter（开/关）键，进入操作员配置。第一个操作员设置步骤及其当前设置显示出来。
3. 要想移动到设置步骤8，重复按下下箭头（皮重）键，直到“步骤08”连同其当前设置显示出来。
4. 要想改变设置步骤8的设定，重复按下Enter（开 / 关）键，直到设置为0。
5. 按Menu（PLU）键三次，结束此设置。

#### 4.2

#### 操作员设置综述

工厂设置以“粗体字”显示。

序号	设定描述
<b>1</b>	<b>复位</b>
	YES 将操作员设置功能复位到工厂设置
	<b>NO</b> 不复位操作员设置功能
<b>2</b>	<b>蜂鸣器</b>
	ON 按下任意键时发出声响
	OFF 按键时无声响
<b>3</b>	<b>背光</b>
	ON 背光打开
	<b>OFF</b> 背光关闭
<b>4</b>	<b>断电/睡眠</b>
	0 断电和睡眠功能二者都禁用
	1 没有睡眠功能， 30分钟不使用后自动断电
	2 5分钟不使用后进入睡眠功能， 无自动断电
	3 5分钟不使用后进入睡眠功能， 30分钟不使用后自动断电
	4 15分钟不使用后进入睡眠功能， 无自动断电
	<b>5</b> 15分钟不使用后进入睡眠功能， 30分钟不使用后自动断电

序号 设定描述

**5** 自动清除皮重

- ON** 从秤台取下物品时，自动清除皮重
- OFF** 不会自动清除皮重

**6** 锁定键是否生效

- ON** 按下锁定键，即可锁定单价 启用
- OFF** 锁定键无效（默认值） 禁用

**7** 自动 **PLU**

- ON** 一旦输入编号，马上寻找PLU
- OFF** 按下PLU键之后寻找PLU

**8** 数字滤波器

- 0** 低位数字滤波
- 1** 中等数字滤波
- 2** 高位数字滤波

**9** 充电功能

- ON** 电池充电功能启用
  - OFF** 电池充电功能禁用
- 为了改变充电功能，你必须输入密码：55555

**10** 功能键

- 0** 将功能键禁用，作为预置键用（默认值）
- 1** 启用功能键

**11** **PLU**

- ON** 储存PLUs启用
- OFF** 储存PLUs禁用

**12** 是否允许计数商品销售

- ON** 允许
- OFF** 不允许（乘号键会失效）

## 5 故障分析....?

### 总则

如果秤显示错误信息，按照下列步骤进行：

1. 关闭秤，等待大约5秒钟。
2. 打开秤。
3. 如果错误信息仍然显示，请参考错误信息清单。

### 错误信息清单

错误	原因	补救措施
E11	RAM 错误	▶ 给服务技术人员打电话
E16	ROM 错误	▶ 给服务技术人员打电话
E18	EEPROM 错误	▶ 给服务技术人员打电话
E34	PLU号太高	▶ 输入的PLU号应该是1到99
No PLU	PLU未找到	▶ 储存PLU
nnnnnn	过载	▶ 减小负荷
uuuuuu	负荷太小	▶ 减小负荷

## 6 技术数据和附件

### 6.1 技术数据

#### 显示器

重量显示器	6 位
单价显示器	6 位
总价显示器	6 位

#### 环境条件

操作温度	-10 °C 到+40 °C
贮存温度	-25 °C到 +50 °C

#### 电气数据

电源	12 V DC
功率消耗	50 mA
插入式适配器	输入: 220 V AC 50 Hz 输出: 12 V DC / 800 mA
充电电流	500 mA
铅酸电池	6 V, 4.5 Ah

### 6.2 附件

可以从你的销售代表处获得下列任选附件:

- 秤盘防水罩
- 秤体防水罩
- 大秤盘
- 铅酸电池



附件的报价可能会随地区而不同。



# 7 附录

## 7.1 在欧共体国家的定期检定 本节不适合于中国

## 7.2



## 弃置

根据针对“废旧电气和电子设备（WEEE）”的欧洲指令2002 / 96 EC的要求，本装置不得作为生活垃圾进行弃置。这也适用于欧盟以外的国家，应按照他们相关的国家法规执行。

- ▶ 本产品的弃置请按照关于废旧电气和电子设备分类收集的当地法规。

如果你有任何问题，请联系相应的政府部门，或出售本装置的经销商。如果本装置被转让（例如，供进一步的私人或商业/工业应用），此规定也应一起转让。

非常感谢你对环境保护所做的贡献。

## 电池弃置

电池含有重金属，因此不能作为生活垃圾弃置。

- ▶ 遵守关于环境有害材料弃置的当地法规。



开发/生产/测试该产品的梅特勒-托利多工厂已取得:

- ISO9001 国际质量管理体系认证
- ISO14001 国际环境管理体系认证
- GB/T28001 职业健康安全管理体系认证  
(覆盖OHSAS18001所有技术内容)



(苏)制 00000070

[www.mt.com/service](http://www.mt.com/service)

了解更多信息

**Mettler-Toledo AG** (梅特勒-托利多公司)

销售/服务: 梅特勒-托利多(常州)称重设备系统有限公司

制造: 梅特勒-托利多(常州)测量技术有限公司

地址: 江苏省常州市新北区太湖西路111号

电话: 0519-86642040 (总机)

传真: 0519-86641991

邮编: 213125

E-mail: [ad@mt.com](mailto:ad@mt.com)

网址: <http://www.mt.com>

<http://www.mtchina.com>

手册编号: OM 30210228 R01



\* 3 0 2 1 0 2 2 8 \*