

METTLER TOLEDO Service

感谢您选择梅特勒-托利多的产品与服务。请遵守本手册中的说明与规范，正确使用您的产品。为确保产品性能的可靠性与准确度，建议定期对产品进行校准与维护（必须由专业服务人员完成）。如需订购其它服务项目，请及时与我们联系。了解更多信息，请登录：www.mt.com/service

通过以下多种方式，可以确保您的投资得到最大的回报：

- 1 **注册您的产品：**我们诚挚地邀请您通过www.mt.com/productregistration注册您的产品，以及时获得关于产品改进、升级等方面的重要信息。
- 2 **联系梅特勒-托利多的服务人员：**测量价值的关键在于准确度——不合格的秤台可能会降低质量、减少利润、增加风险。梅特勒-托利多提供及时有效的服务，确保您产品的测量准确度、优化运行时间与设备寿命。
 - ➔ **安装、配置、集成与培训：**我们的服务代表是经过工厂培训的称重设备专家。我们确保您的称重设备可以随时经济高效地投入。我们的服务人员训练有素，是您成功的坚实后盾。
 - ➔ **初始校准文件：**每台工业秤都有特殊的安装环境与应用要求，因此，性能测试与认证必不可少。我们的校秤服务与证书均会记录秤台的准确度，以确保生产质量，并提供产品性能的质量体系记录。
 - ➔ **定期校准维护：**校准服务协议可令您对称重过程时刻充满信心，并提供符合要求的文档记录。针对您的需求与预算，我们提供各类定制化的服务计划。

目录

1	安全说明	3
1.1	预期用途	3
1.2	不当使用	3
1.3	安全须知	3
2	简介	4
2.1	产品类型	4
2.2	关于本手册	4
2.3	更多文件	4
3	安装与操作	5
3.1	检查安装位置	5
3.2	连接称重秤台至称重终端	5
3.3	调平	6
3.4	检查称重秤台	6
3.5	操作称重秤台	7
3.6	安装、配置、服务和维修	7
4	维护	8
4.1	清洁注意事项	8
4.2	废弃物处理	8
5	技术数据与操作限值	9
5.1	最大检定分度值	9
5.2	最大允许载荷	9
5.3	称重传感器技术参数	10
5.4	尺寸	10
5.5	有关容量预加载的信息	11
5.5.1	预加载值，单位为千克	12
5.6	配件	13
6	其它开孔/安装方式	15

1 安全说明

1.1 预期用途

PBA436称重秤台是称重系统的一部分，该系统通常由一台梅特勒-托利多称重终端与至少一个称重秤台组成。

- 根据本手册要求正确使用称重秤台进行称量。
- 本称重秤台仅限室内使用。
- 任何其他用途均属于不符合预期用途的应用。

法定计量

- 仅经认证的称重秤台可用于法定计量。
- 当用于法定计量时，运营公司有责任遵守所有国家称重和测量要求。
- 请联系梅特勒-托利服务中心，了解与合法贸易应用相关的问题。

1.2 不当使用

- 该称重秤台仅可用于称重操作，不得用于其他用途。
- 不得在[产品类型 ▶ 第4页]规定的环境以外的环境使用称重秤台。
- 不得更改称重秤台。
- 不得在超出技术规格限制的情况下使用称重秤台。
- 不得使用称重秤台存放任何货物。
- 避免货物掉落在称重秤台上。
- 不得在危险环境中使用称重秤台。

1.3 安全须知

- 只有经过梅特勒-托利多培训合格的人员才能对称重秤台进行安装和维护。
- 搬运或吊装重物时要小心。
- 在安装、维修、清洁或维护前，请务必断开称重秤台的电源。
- 通电时，连接电缆不得与称重秤台断开。
- 打开电源前，确保称重秤台已达到室温。

2 简介

2.1 产品类型

本手册重点介绍PBA436的产品系列。

PBA436系列提供各种型号称重秤台，以满足您的应用需求。各种型号均支持认证，且提供各种尺寸和容量。

类型	秤盘材料	秤体框架材料	称重传感器设计	IP防护等级	防爆认证
PBA436	不锈钢 AISI304	不锈钢 AISI304	铝；胶封	干燥，IP65	-

2.2 关于本手册



本手册包含产品操作人员需要了解的各类信息。

- 在使用前请仔细阅读本手册。
- 请妥善保管本手册，以供今后参考。
- 将本手册传递给产品的任何未来所有者或用户。

2.3 更多文件

除本手册外，您还可以从www.mt.com下载以下文档：

- 样本
- 安装信息（适用于受过专业培训的运营公司人员）
- 认证文件

证书下载

中国NEPSI、CCC证书可从<https://www.mt.com/us/en/home/search/compliance.html/compliance/>下载

3 安装与操作

3.1 检查安装位置

正确的位置对称重结果的准确性至关重要。

- 1 确保称重秤台位置稳定、无振动、水平。
- 2 安装位置的支撑面必须能够承受称重秤台在最大负荷下的各支撑点。
- 3 禁止在长期潮湿和腐蚀性环境中使用称重秤台。
禁止将称重秤台浸入液体中。
- 4 遵守以下环境条件：
 - 避免潮湿与/或腐蚀性环境
 - 避免阳光直射
 - 避免强烈气流或振动
 - 称重传感器上不可长期残留水分（每天最长30分钟）
 - （环境）绝对湿度应保持在30g/m³以下
 - 避免剧烈的温度波动
 - 温度范围-10°C至+40°C/14°F至104°F

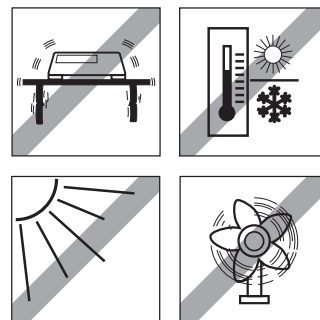

3.2 连接称重秤台至称重终端

PBA436称重秤台设计用于梅特勒-托利多模拟式称重终端。

- 1 将称重秤台电缆穿过电缆格兰接头，接入称重终端。
- 2 按照下表，将称重秤台电缆连接到称重终端的接线端子上。

信号	线缆颜色	连接器
SIG+	白色	
SIG-	红色	
EXC+	绿色	
EXC-	黑色	
SEN+	蓝色	
SEN-	棕色	



警告

电缆屏蔽层必须接地。

3.3 调平

只有处于水平状态的称重秤台才能提供准确的称重结果。无论是首次安装，或者称重秤台位置发生变化，称重秤台都必须调平。

- 1 转动称重秤台的可调秤脚，直到水平仪的气泡位于内圈内。
- 2 拧紧可调秤脚的锁紧螺母。

🔗 扫描下方二维码观看相关视频

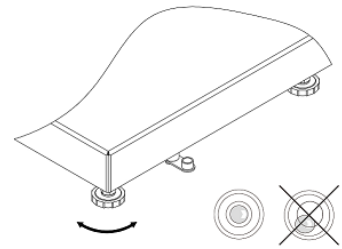

3.4 检查称重秤台

功能检查

- 1 确认称重秤台已连接称重终端，且称重终端处于开机状态。
- 2 确保称重秤台处于无载荷状态，且称重终端的显示屏上显示0。
- 3 装载称重秤台。显示屏必须显示除0以外的数值。
- 4 清空称重秤台。称重终端必须重新显示0。

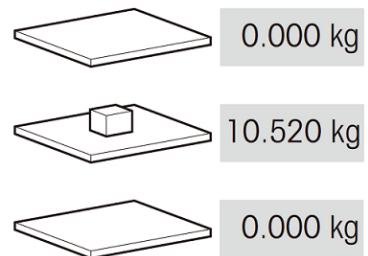

验证测试

有关验证测试，请参阅所连接的称重终端的手册。如果铅封破损，则认证失效。

3.5 操作称重秤台

为了获得最佳称量结果，请注意以下事项：

- 确保秤盘摆放正确。

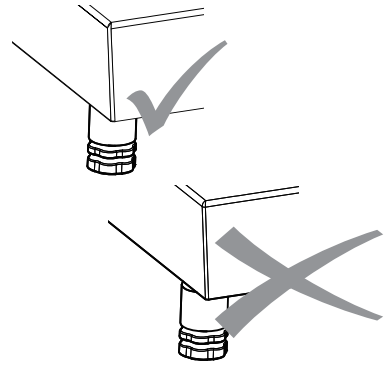

- 为了达到最佳的称量结果，将称量样品始终放置在称重秤台的同一位置。

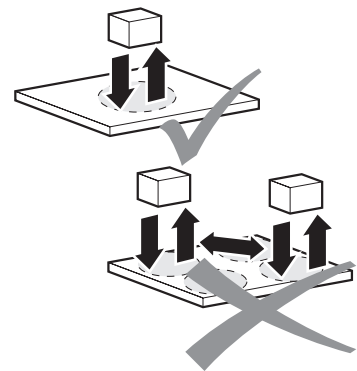

- 避免摩擦或刮蹭称重秤台台面。

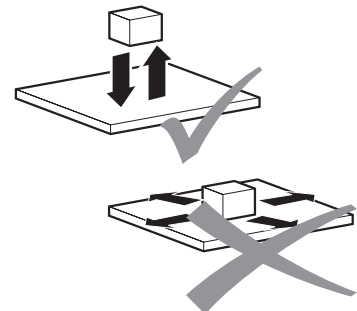

- 避免物品跌落、砸落；避免侧面冲击。

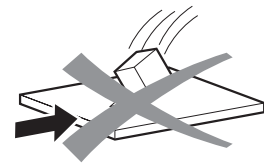

3.6 安装、配置、服务和维修

如需称重秤台的安装、配置、服务和维修服务，请致电梅特勒-托利多服务中心。

4 维护

4.1 清洁注意事项

注意

清洁剂使用不当会损坏称重秤台。

- 必须按照消毒剂和清洁剂制造商的说明正确使用消毒剂和清洁剂。
- 请勿使用高酸性、高碱性或高氯清洁剂。避免使用pH值过高或过低的物质，否则会增加腐蚀的危险。
- 请勿使用高压清洁剂。

清洁步骤

- 取下秤盘，清理秤盘下可能聚积的污垢和异物。
- 清理时请勿使用任何硬物。
- 请勿拆卸称重秤台。
- 用5L/min的水清洁称重秤台，如有必要，使用温和的清洁剂进行清洁。用清水冲洗，去除残留的洗涤剂。
- 为了延长称重传感器的使用寿命，请在清洁后立即用柔软的无纺布擦干。



4.2 废弃物处理

依照关于电气和电子设备废弃物(WEEE)的欧盟指令2012/19/EU，该设备不得作为生活废弃物进行处置。这也适用于欧盟以外的国家，请按照其具体要求进行处置。

请遵照当地法规，在规定的电气和电子设备收集点处理本产品。如果您有任何疑问，请与主管部门或者您购买本设备的经销商联系。如果将此设备传递给其他方，则本规定的内容也必须相关。

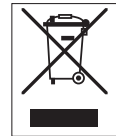

5 技术数据与操作限值

5.1 最大检定分度值

最大检定分度值 [e] / OIML	量程							
	3 kg	6 kg	15 kg	30 kg	60 kg	150 kg	300 kg	600 kg
2 x 3000e MR	-	3 / 0.001	6 / 0.002	15 / 0.005	30 / 0.01	60 / 0.02	150 / 0.05	300 / 0.1
Max / e [kg]		6 / 0.002	15 / 0.005	30 / 0.01	60 / 0.02	150 / 0.05	300 / 0.1	600 / 0.2
1 x 3000e Max / e [kg]	3 / 0.001	6 / 0.002	15 / 0.005	30 / 0.01	60 / 0.02	150 / 0.05	300 / 0.1	600 / 0.2

最大检定分度值 [d] / NTEP	量程							
	5 lb	10 lb	25 lb	50 lb	100 lb	250 lb	500 lb	1000 lb
1 x 5000d Max / d [lb]	5 / 0.001	10 / 0.002	25 / 0.005	50 / 0.01	100 / 0.02	250 / 0.05	500 / 0.1	1000 / 0.2

最大检定分度值 [e] / OIML	量程							
	3 kg	6 kg	12 kg	30 kg	60 kg	120 kg	300 kg	-
1 x 6000e* Max / e [kg]	3 / 0.0005	6 / 0.001	12 / 0.002	30 / 0.005	60 / 0.01	120 / 0.02	300 / 0.05	-

*: 仅亚太

5.2 最大允许载荷

所有称重秤台均设有过载保护装置。称重时偶尔超过称重平台的额定容量不会轻易损坏称重秤台。不得超过称重秤台的最大静态安全载荷。

– 请遵守以下限载值。

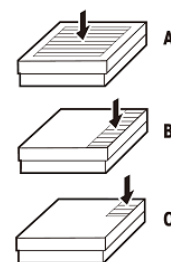

型号	A - 压中心	B - 压边	C - 压角
PBA436-QA	40 kg / 80 lb	30 kg / 60 lb	15 kg / 30 lb
PBA436-A	40 kg / 80 lb	30 kg / 60 lb	15 kg / 30 lb
PBA436-QB	100 kg / 200 lb	70 kg / 140 lb	35 kg / 70 lb
PBA436-BB	100 kg / 200 lb	70 kg / 140 lb	35 kg / 70 lb
PBA436-B	200 kg / 400 lb	140 kg / 280 lb	75 kg / 150 lb
PBA436-BC	400 kg / 800 lb	300 kg / 600 lb	150 kg / 300 lb
PBA436-CC	700 kg / 1400 lb	400 kg / 800 lb	200 kg / 400 lb



警告

避免重物跌落、冲击以及侧面碰撞。

5.3 称重传感器技术参数

额定输出	mV/V	2±0.2
输入电阻	Ω	415±15
输出电阻	Ω	350±3
推荐电压	V (DC / AC)	10
最大激励电压	V (DC / AC)	15
认证	-	OIML
电缆护套	-	聚氨酯
IP等级	-	IP65

5.4 尺寸

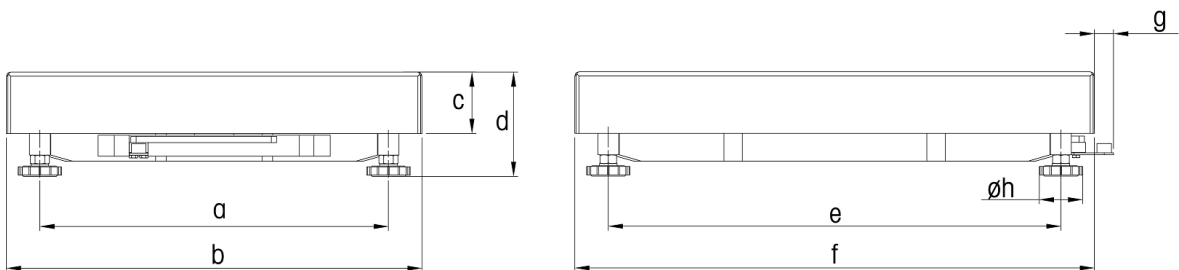

尺寸		a	b	c	d*	e	f	g	h
PBA436-QA	mm	163	228	56	85.6	163	228	21	42
	inch	6.42	8.98	2.20	3.37	6.42	8.98	0.83	1.65
PBA436-A	mm	175	240	56	85.6	235	300	21	42
	inch	6.89	9.45	2.20	3.37	9.25	11.81	0.83	1.65
PBA436-QB	mm	240	305	57	96.6	253	305	18	42
	inch	9.45	12.01	2.24	3.80	9.96	12.01	0.71	1.65
PBA436-BB	mm	235	300	57	96.9	335	400	18	42
	inch	9.25	11.81	2.24	3.80	13.19	15.75	0.71	1.65
PBA436-B	mm	335	400	59	100.1	435	500	18	42
	inch	13.19	15.75	2.32	3.94	17.13	19.69	0.71	1.65
PBA436-BC	mm	437	500	73	110.8	584	650	17	42
	inch	17.20	19.69	2.87	4.36	22.99	25.59	0.67	1.65
PBA436-CC	mm	503	600	85	132.0	724	800	18	42
	inch	19.80	23.62	3.35	5.19	28.5	31.50	0.71	1.65

* : 1) d=称重秤台最小高度。使用可调秤脚，称重秤台高度最大可增加10 mm/0.39 inch。2) 如使用卫生套件选项，称重秤台的最小高度（d）将增加12 mm/0.47 inch。

5.5 有关容量预加载的信息

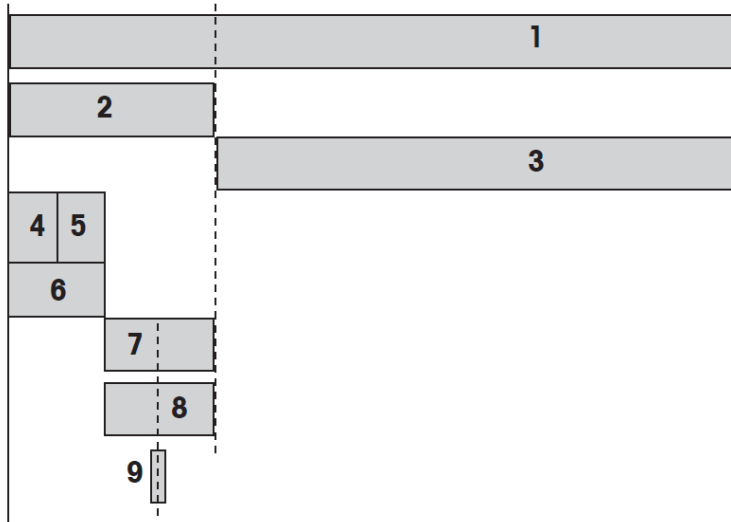

1	称重传感器最大容量范围 (E _{max})
2	最大预加载 =最大容量范围 1 - 最大容量 3
3	最大容量 =最大容量范围 1 - 最大预加载 2
4	上秤体重量
5	秤盘重量
6	出厂预加载 =上秤体重量 4 + 秤盘重量 5
7	机械预加载预留值 = 最大预加载 2 - 出厂预加载 6
8	可以设置零点设置的范围 (接通) 零点设置范围必须在最大预加载范围内 零点设置范围最高可达到最大容量的18%
9	零点设置范围为最大容量的±2%

5.5.1 预加载值，单位为千克

类型	尺寸 [mm]	最大 容量 (3)	上秤体 重量 (4)	秤盘重量 (5)	出厂预加 载(6)	机械预加 载预留值 (7)	零点设置 范围(8)	最大容量 范围(1)
PBA436-QA3	228x228	3	1.04	0.95	1.99	6.01	0.54	11
PBA436-QA6	228x228	6	1.04	0.95	1.99	3.01	1.08	11
PBA436-A3	240x300	3	1.49	1.23	2.72	5.28	0.54	11
PBA436-A6	240x300	6	1.49	1.23	2.72	2.28	1.08	11
PBA436-A12	240x300	15	1.49	1.23	2.72	7.28	2.16	22
PBA436-A15	240x300	15	1.49	1.23	2.72	4.28	2.70	22
PBA436-QB12	305x305	12	1.70	1.51	3.21	6.79	2.16	22
PBA436-QB15	305x305	15	1.70	1.51	3.21	3.79	2.70	22
PBA436-QB30	305x305	30	1.70	1.51	3.21	16.79	5.40	50
PBA436-QB60	305x305	60	1.70	1.51	3.21	36.79	10.80	100
PBA436-BB30	300x400	30	2.08	1.86	3.94	16.06	5.40	50
PBA436-BB60	300x400	60	2.08	1.86	3.94	36.06	10.80	100
PBA436-B30	400x500	30	3.45	2.85	6.3	63.70	5.40	100
PBA436-B60	400x500	60	3.45	2.85	6.3	33.70	10.80	100
PBA436-B120	400x500	120	3.45	2.85	6.3	73.70	21.60	200
PBA436-B150	400x500	150	3.45	2.85	6.3	43.70	27.00	200
PBA436-BC60	500x650	60	7.10	5.80	12.9	27.10	10.80	100
PBA436-BC120	500x650	120	7.10	5.80	12.9	117.10	21.60	250
PBA436-BC150	500x650	150	7.10	5.80	12.9	87.10	27.00	250
PBA436-BC300	500x650	300	7.10	5.80	12.9	187.10	54.00	500
PBA436-CC60	600x800	60	9.40	11.00	20.4	19.60	10.80	100
PBA436-CC120	600x800	120	9.40	11.00	20.4	109.60	21.60	250
PBA436-CC150	600x800	150	9.40	11.00	20.4	79.60	27.00	250
PBA436-CC300	600x800	300	9.40	11.00	20.4	179.60	54.00	500
PBA436-CC600	600x800	600	11.54	14.10	25.64	124.36	108.00	750

5.6 配件

立柱

订购号	名称	描述
72229393	开放式立柱120 mm/4.7"	适合所有尺寸称重秤台
72198702	开放式立柱330 mm/13"	适合所有尺寸称重秤台
72198703	开放式立柱660 mm/26"	适合所有尺寸称重秤台
72198704	开放式立柱900 mm/35.4"	适用于A尺寸以上称重秤台

不锈钢推车

订购号	名称	描述
72225939	不锈钢推车BC	适用于BC尺寸称重秤台
72225940	不锈钢推车CC	适用于CC尺寸称重秤台

辊道

订购号	名称	描述
30253326	辊道400×500 mm/15.7"×19.7"不锈钢	适用于B尺寸称重秤台。由称重秤台短边滚入。
30253328	辊道500×650 mm/19.7"×25.6"不锈钢	适用于BC尺寸称重秤台。由称重秤台短边滚入。
30253330	辊道600×800 mm/23.6"×31.5"不锈钢	适用于CC尺寸称重秤台。由称重秤台短边滚入。
30253327	辊道400×500 mm/15.7"×19.7"不锈钢	适用于B尺寸称重秤台。由称重秤台长边滚入。
30253329	辊道500×650 mm/19.7"×25.6"不锈钢	适用于BC尺寸称重秤台。由称重秤台长边滚入。
30253331	辊道600×800 mm/23.6"×31.5"不锈钢	适用于CC尺寸称重秤台。由称重秤台长边滚入。

前置支架

订购号	名称	描述
22021062	前置支架	适用于ICS4_9前置安装

不锈钢秤盘

订购号	名称	描述
30676769	AISI 316不锈钢秤盘240x300 mm/9.5"x11.8"	适用于A尺寸称重秤台
30676770	AISI 316不锈钢秤盘300x400 mm/11.8"x15.7"	适用于BB尺寸称重秤台
30676771	AISI 316不锈钢秤盘400x500 mm/15.7"x19.7"	适用于B尺寸称重秤台
30676772	AISI 316不锈钢秤盘228x228 mm/9"x9"	适用于QA尺寸称重秤台
30676773	AISI 316不锈钢秤盘305x305 mm/12"x12"	适用于QB尺寸称重秤台
30676774	AISI 316不锈钢秤盘500x650 mm/19.7"x25.6"	适用于BC尺寸称重秤台

订购号	名称	描述
30676775	AISI 316不锈钢秤盘，厚度2.0 mm， 600x800 mm/23.6"x31.5"	适用于CC尺寸称重秤台
30676776	AISI 316不锈钢秤盘，厚度2.5 mm， 600x800 mm/23.6"x31.5"	适用于CC尺寸称重秤台

6 其它开孔/安装方式

如需在秤体上钻孔，请参考下方示意图。

注意：阴影区域是允许在秤体上钻孔的区域。

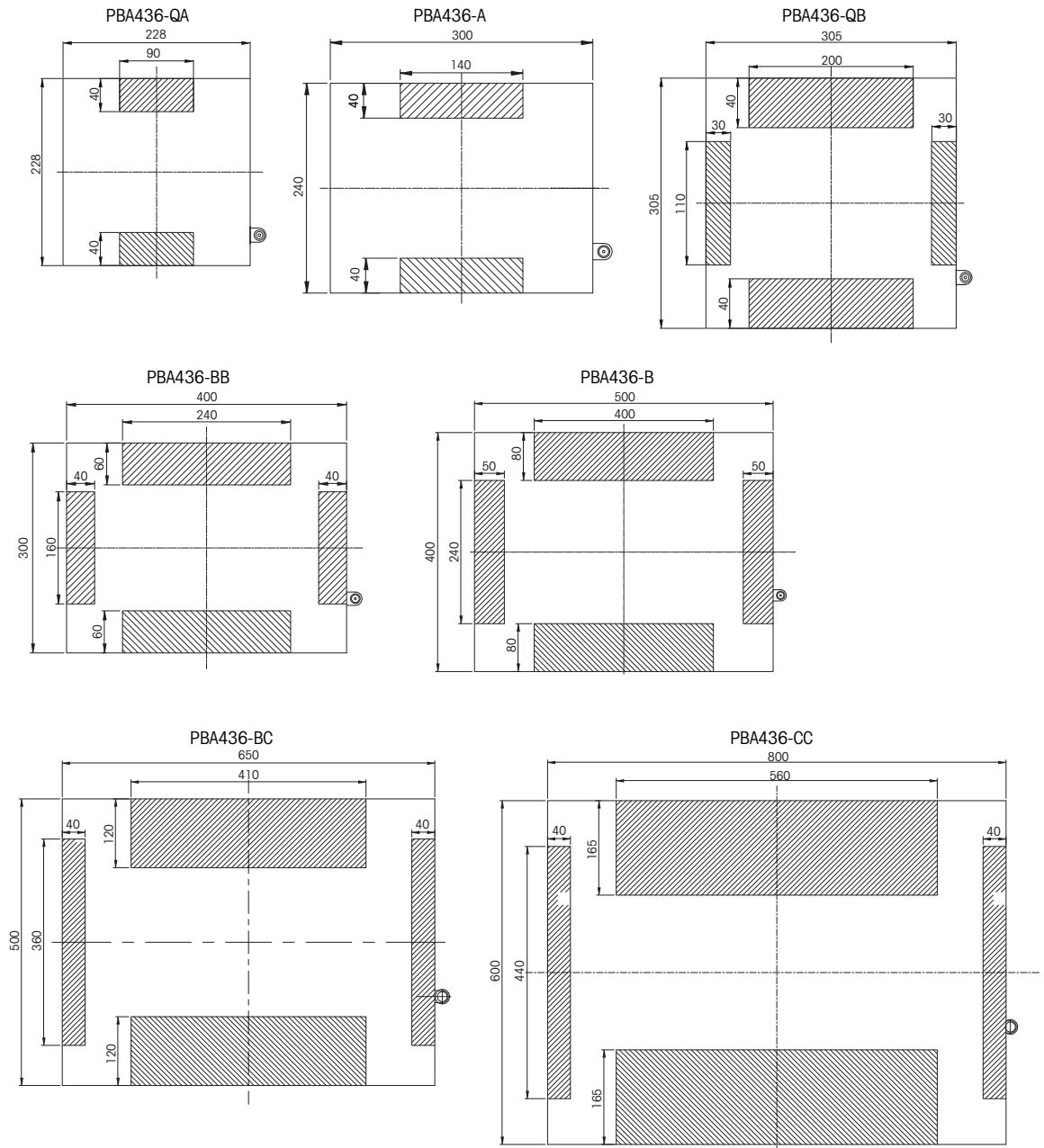

为您的产品保驾护航：

梅特勒-托利多服务部门提供健康检查、维护保养、校准等相关服务，助力您守护本产品的价值。

详情请咨询我们的服务条款。

www.mt.com

更多信息

梅特勒-托利多（常州）测量技术有限公司

太湖西路111号

213125 江苏省常州市新北区

中国

www.mt.com/contact

保留技术修改权。

© Mettler-Toledo GmbH 01/2022

30704761B

服务热线 4008 878 989



30704761